



A Tsurumi Pump Company

DOMESTICO/
RESIDENZIALE



POMPE SOMMERSIBILI
PER DRENAGGIO E IMPIANTI
DOMESTICI E RESIDENZIALI

blue
bluePRO

blue

La **serie blue** è destinata principalmente ad installazioni in ambito domestico e residenziale ed è caratterizzata da dimensioni compatte ed elevata affidabilità.

Sono disponibili due differenti versioni idrauliche:

DR blue a girante multicanale aperta per acque chiare o leggermente cariche.

DG blue a girante vortex ed ampio passaggio libero per il pompaggio di acque cariche.

Le pompe **serie blue** sono robuste e affidabili, indicate per installazioni fisse ma, allo stesso tempo, grazie alla loro praticità e maneggevolezza, sono idonee come soluzione di emergenza per svuotamento di locali allagati o in installazioni temporanee per travasi da pozzi e serbatoi.



DG blue



Girante vortex in tecnopolimero
Passaggio libero integrale

- Liquidi fognari
- Liquidi carichi con corpi solidi
- Stazioni di sollevamento in piccole installazioni civili e residenziali

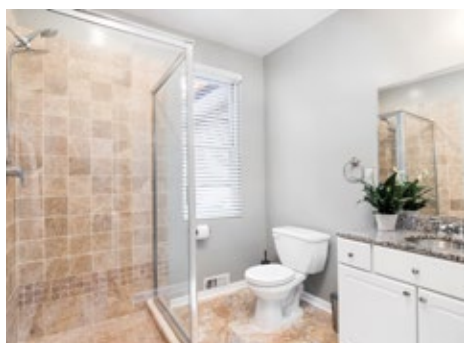

DR blue



Girante multicanale aperta in tecnopolimero
Griglia di aspirazione in tecnopolimero

- Acque chiare o poco cariche
- Acque grigliate, di infiltrazione ed evacuazione sotterranea
- Irrigazione e prelievo da pozzi e bacini

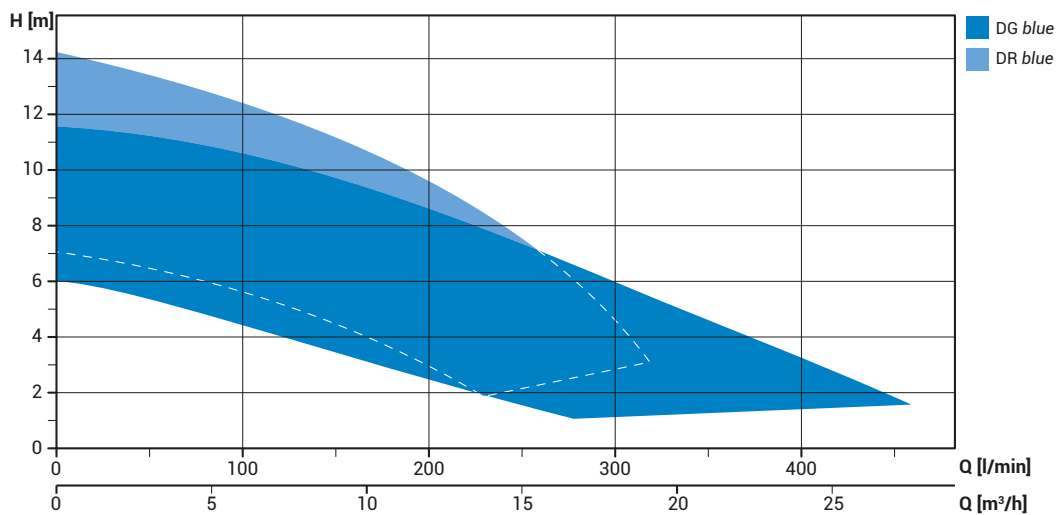

Come è fatta

GALLEGGIANTE REGOLABILE

Sistema di regolazione della corsa del galleggiante per modificare i livelli di start-stop.



PRESSACAVO

Pressacavo con sistema antistrappo e doppio O-ring per garantire la massima tenuta. Estrazione facilitata per favorire la manutenzione.

CONDENSATORE

Modelli monofase con condensatore integrato.

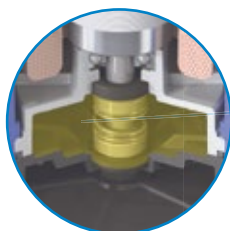

TENUTE MECCANICHE

Una tenuta meccanica in carburo di silicio (SiC) e una tenuta meccanica in grafite allumina (AL) in camera olio.

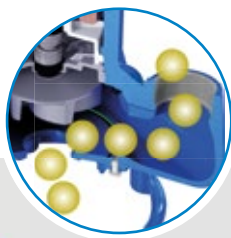

PASSAGGIO LIBERO [DG blue]

Passaggio libero integrale che consente l'espulsione di corpi solidi da 40 mm ed evita il bloccaggio della girante.



MANIGLIA

Maniglia ergonomica disegnata per un'impugnatura ottimale. Forma progettata per l'alloggiamento di un grillo di sollevamento.

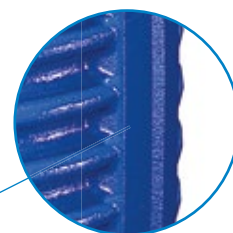

CARCARSA

La costruzione in ghisa EN-GJL-250 garantisce solidità e durabilità anche in caso di interventi di manutenzione.



ANTI-CLOGGING SYSTEM

[DR blue]

Piatto di rasamento in acciaio inox. Garantisce l'espulsione di piccoli corpi solidi in sospensione e impedisce il bloccaggio della girante.



GRIGLIA [DR blue]

Griglia di aspirazione in tecnopolimero.

Dati tecnici

Caratteristiche

- Motore elettrico monofase da 0.3 a 0.74 kW - 2 poli
- Isolamento: classe F (155°C)
- Protezione: IP68
- Versioni a 50 e 60Hz
- Protezioni termiche integrate nello statore
- Tenute meccaniche: 1 in carburo di silicio (SiC) +1 in grafite allumina (AL)
- Mandata GAS 1¼" - 1½" (verticale)
- Ampio passaggio libero
- Temperatura ambiente max 40°C
- Sommergenza max 20m

Materiali di costruzione

Involucro motore	Ghisa GJL-250
Girante	Tecnopolimero
Viterie	Acciaio INOX - classe A2-70
Guarnizioni standard	NBR
Albero motore	Acciaio INOX AISI 431
Verniciatura	Epossidica bicomponente a base di acqua (spessore medio 120 µm)



Prestazioni

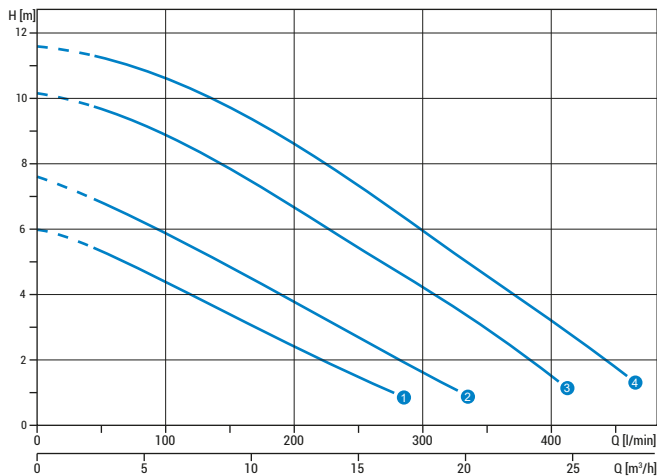

DG blue

	V	P2 [kW]	A	Ø	Passaggio libero (mm)	
1	DG blue 40/2/G40V	230/1	0.3	2.3	GAS 1½"	40
2	DG blue 50/2/G40V	230/1	0.37	2.8	GAS 1½"	40
3	DG blue 75/2/G40V	230/1	0.55	4.1	GAS 1½"	40
4	DG blue 100/2/G40V	230/1	0.74	5.6	GAS 1½"	40

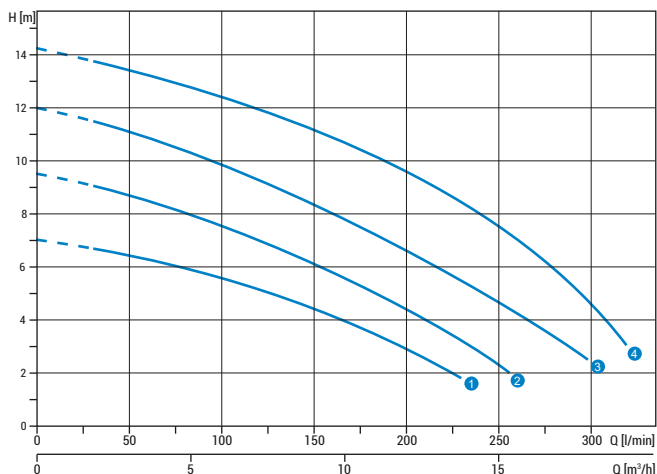

DR blue

	V	P2 [kW]	A	Ø	Passaggio libero (mm)	
1	DR blue 40/2/G32V	230/1	0.3	2.3	GAS 1¼"	7
2	DR blue 50/2/G32V	230/1	0.37	2.8	GAS 1¼"	7
3	DR blue 75/2/G32V	230/1	0.55	4.1	GAS 1¼"	7
4	DR blue 100/2/G32V	230/1	0.74	5.6	GAS 1¼"	7

Installazioni

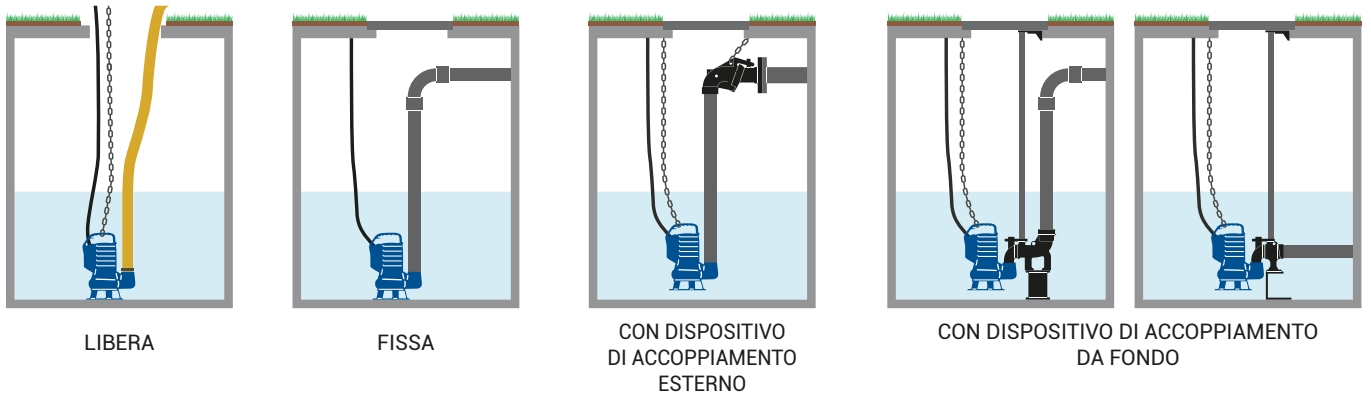

Dimensioni

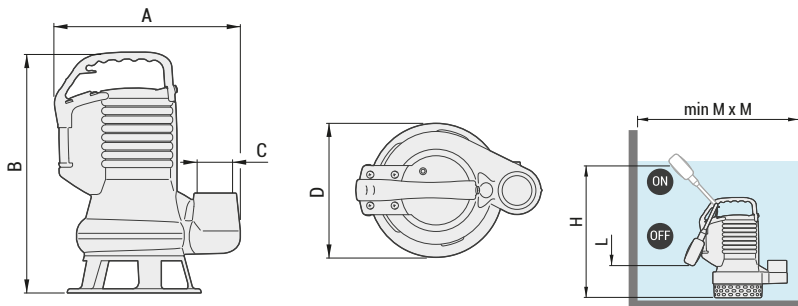

	A	B	C	D	kg	H	L	M
DG blue 40/2/G40V	265	335	G 1½"	190	12.5	420	210	300
DG blue 50/2/G40V	265	335	G 1½"	190	13	420	210	300
DG blue 75/2/G40V	265	365	G 1½"	190	15	450	240	300
DG blue 100/2/G40V	265	365	G 1½"	190	15.5	450	240	300

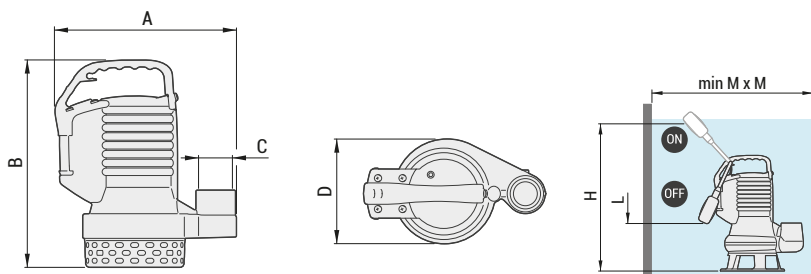

	A	B	C	D	kg	H	L	M
DR blue 40/2/G32V	255	295	G 1¼"	150	11.5	380	170	300
DR blue 50/2/G32V	255	295	G 1¼"	150	12	380	170	300
DR blue 75/2/G32V	255	325	G 1¼"	150	13.5	410	200	300
DR blue 100/2/G32V	255	325	G 1¼"	150	15.5	410	200	300

bluePRO

La **Serie bluePRO** trova impiego laddove si richiedano elevate prestazioni oppure un utilizzo gravoso e prolungato in ambito domestico e residenziale.

Sono disponibili quattro differenti versioni idrauliche:

DR bluePRO con girante multicanale aperta per acque chiare o leggermente cariche

DG bluePRO con girante vortex ed ampio passaggio libero per acque cariche

GR bluePRO con sistema di triturazione

AP bluePRO con girante multicanale aperta ad alta prevalenza

La struttura in ghisa e la doppia tenuta meccanica in olio rendono questi modelli robusti ed affidabili e consentono un impiego anche gravoso nel sollevamento di acque reflue grigliate o cariche, con corpi solidi e filamentosi in installazioni domestiche e residenziali o piccoli impianti civili.



DG bluePRO



Girante vortex in ghisa
Passaggio libero integrale

- Liquidi fognari
- Liquidi carichi con corpi solidi
- Stazioni di sollevamento in installazioni civili e residenziali

DR bluePRO



Girante multicanale aperta in ghisa
Griglia di aspirazione

- Acque chiare o poco cariche
- Acque grigliate, di infiltrazione ed evacuazione sotterranea
- Irrigazione e installazioni in cui si richiedono elevate prestazioni

GR bluePRO



Girante multicanale aperta in ghisa
Sistema di triturazione con coltello rotante a tre lame

- Acque cariche con corpi filamentosi e fibrosi
- Reflui non grigliati di origine civile
- Stazioni di sollevamento in installazioni civili e residenziali

AP bluePRO



Girante multicanale aperta in ghisa
Elevata prevalenza manometrica

- Liquidi prevalentemente puliti o con piccoli corpi solidi o sabbia
- Acque di infiltrazione leggermente sabbiose
- Ideale per la realizzazione di fontane e giochi d'acqua

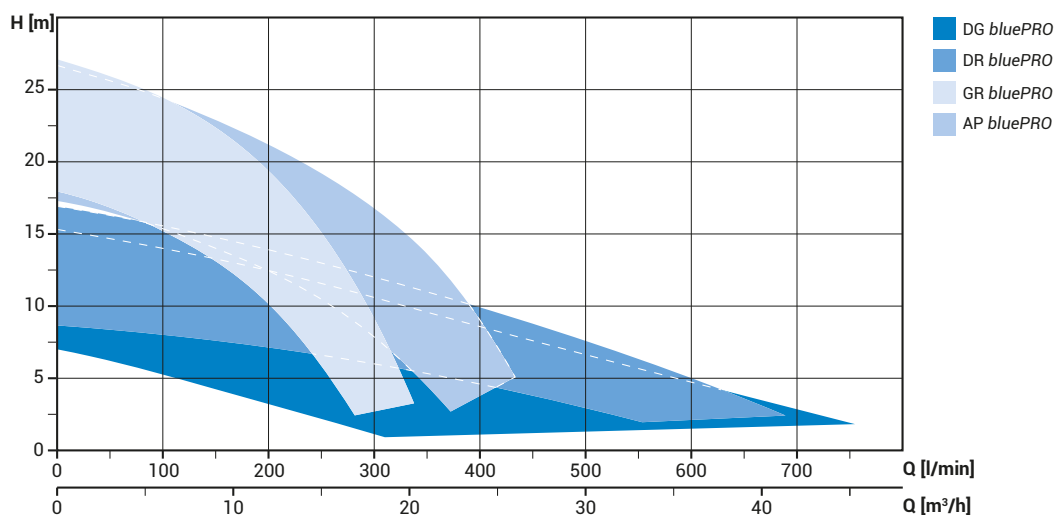
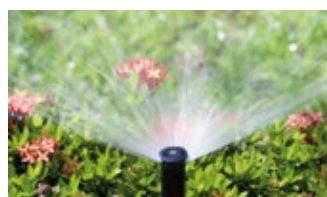

Come è fatta

GALLEGGIANTE REGOLABILE

Sistema di regolazione della corsa del galleggiante per modificare i livelli di start-stop.



PRESSACAVO

pressacavo con sistema antistrappo e doppio O-ring per garantire la massima tenuta
Estrazione facilitata per favorire la manutenzione

CONDENSATORE/RELE

Modelli monofase con condensatore integrato
Modelli trifase dotati di relé

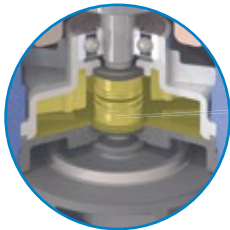

TENUTE MECCANICHE

Due tenute meccaniche in carburo di silicio (2SiC) installate in camera olio



GRIGLIA [DR bluePRO]

Griglia di aspirazione e piatto di rasamento in acciaio inox (modelli 50, 75 e 100)
Griglia di aspirazione in tecnopolimero con piatto di rasamento in acciaio inox e basamento in ghisa (modelli 150 e 200)



PASSAGGIO LIBERO [DG bluePRO]

Passaggio libero integrale che consente l'espulsione di corpi solidi fino a 50 mm ed evita il bloccaggio della girante



MANIGLIA

Maniglia ergonomica disegnata per un'impugnatura ottimale. Forma progettata per l'alloggiamento di un grillo di sollevamento

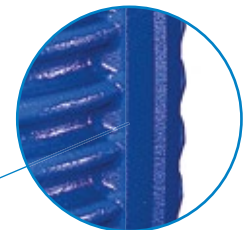

CARCASSA

La costruzione in ghisa EN-GJL-250 garantisce solidità e durabilità anche in caso di interventi di manutenzione

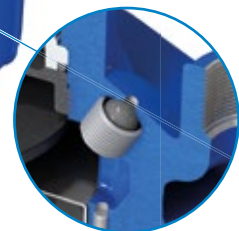

VALVOLA DI SFIATO [DG bluePRO] [DR bluePRO]

Valvola di sfiato che permette la fuoriuscita dell'aria all'interno del corpo pompa creatasi in seguito allo svuotamento del pozzetto garantendo un sicuro adescamento della pompa anche dopo lunghi periodi di inattività

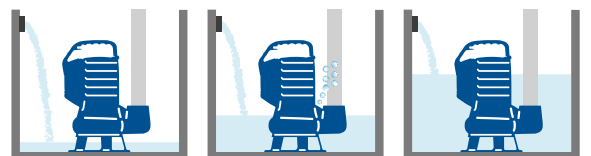

Sistema di triturazione GR **bluePRO**

I modelli GR **bluePRO** sono caratterizzati da un sistema di triturazione costituito da un coltello rotante a tre lame solidale all'albero motore e da un piatto in acciaio con fori dai bordi affilati.

Con questo sistema, che può arrivare fino a 69.000 tagli al minuto, i corpi filamentososi possono essere triturati finemente ed espulsi attraverso il tubo di mandata senza pericolo di bloccaggio della girante e assicurando la pulizia della tubazione.

La pompa in versione monofase è fornita con una scatola esterna contenente un disgiuntore per garantire un'elevata coppia di spunto e un'efficace azione di taglio anche al riavvio.

Contiene anche una protezione amperometrica che, oltre alla protezione termica integrata nello statore, costituisce un'ulteriore salvaguardia del motore in caso di impiego con liquidi carichi.

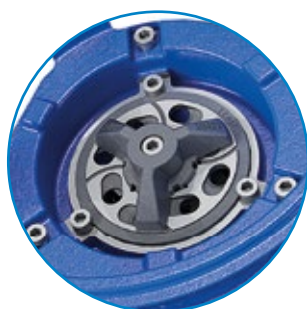

COLTELLO TRITURATORE [GR **bluePRO**]

Robusto coltello tritratore a tre lame in acciaio al cromo con speciale trattamento per conferire maggiore durezza e affidabilità nel taglio di corpi solidi.

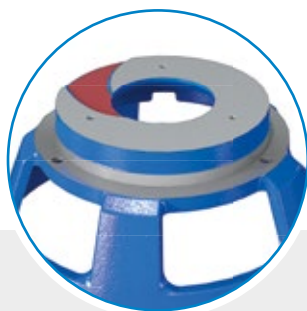

ANTI-CLOGGING SYSTEM [GR **bluePRO**]

La particolare lavorazione della parte idraulica favorisce l'espulsione dei corpi solidi in sospensione ed evita il bloccaggio della girante.



Leggi il QR-code e guarda il test di taglio!

Dati tecnici

Caratteristiche

- Motore da 0.37 a 1.5 kW (monofase e trifase)
- Isolamento: classe F (155°C)
- Protezione: IP68
- Versioni a 50 e 60Hz
- Protezioni termiche integrate nello statore
- Due tenute meccaniche in carburo di silicio (2SiC)
- Mandata da GAS 1¼" a 2" (verticale) - GAS 1½" - DN32 (orizzontale)
- Ampio passaggio libero
- Temperatura ambiente max 40°C
- Sommergenza max 20m

Materiali di costruzione

Involucro motore	Ghisa GJL-250
Girante	Ghisa GJL-250
Viterie	Acciaio INOX - classe A2-70
Guarnizioni standard	NBR
Albero motore	Acciaio INOX AISI 431
Coltello tritratore	Acciaio al cromo (solo GR bluePRO)
Verniciatura	Epossidica bicomponente a base di acqua (spessore medio 120 µm)



Prestazioni

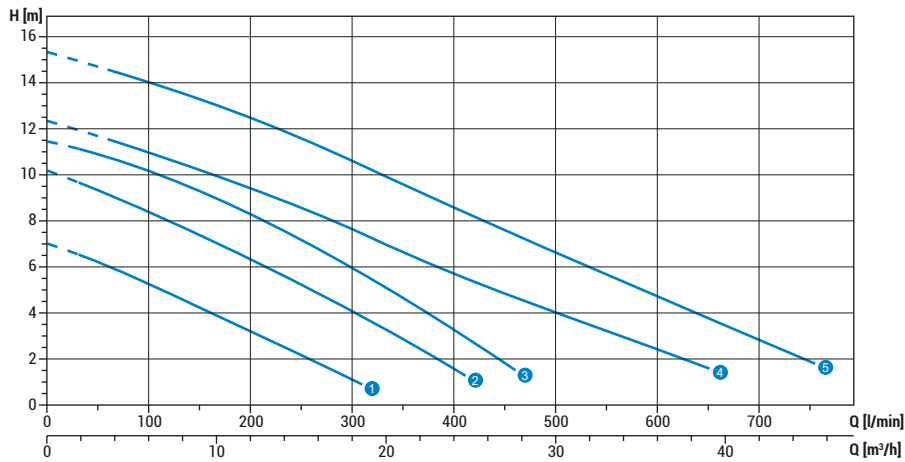

DG **bluePRO**



		~1		~3		P2 [kW]	Rpm	Ø	Passaggio libero (mm)
		V	A	V	A				
1	DG bluePRO 50/2/G40V	230	2.8	400	1.15	0.37	2900	GAS 1½"	40
2	DG bluePRO 75/2/G40V	230	4.1	400	1.6	0.55	2900	GAS 1½"	40
3	DG bluePRO 100/2/G40V	230	5.6	400	2.15	0.74	2900	GAS 1½"	40
4	DG bluePRO 150/2/G50V	230	7.5	400	3.2	1.1	2900	GAS 2"	50
5	DG bluePRO 200/2/G50V	230	10.0	400	4.3	1.5	2900	GAS 2"	50

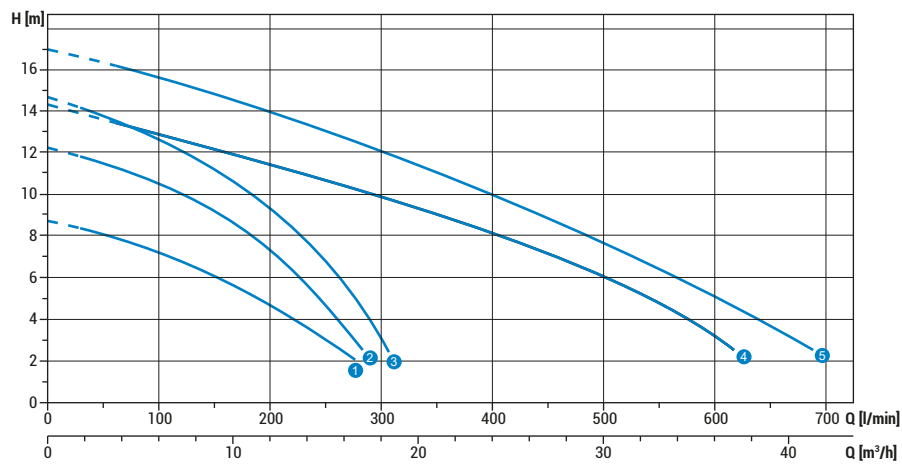

DR **bluePRO**



		~1		~3		P2 [kW]	Rpm	Ø	Passaggio libero (mm)
		V	A	V	A				
1	DR bluePRO 50/2/G32V	230	2.8	400	1.15	0.37	2900	GAS 1¼"	15
2	DR bluePRO 75/2/G32V	230	4.1	400	1.6	0.55	2900	GAS 1¼"	15
3	DR bluePRO 100/2/G32V	230	5.6	400	2.15	0.74	2900	GAS 1¼"	15
4	DR bluePRO 150/2/G50V	230	7.5	400	3.2	1.1	2900	GAS 2"	10x30
5	DR bluePRO 200/2/G50V	230	10.0	400	4.3	1.5	2900	GAS 2"	10x30

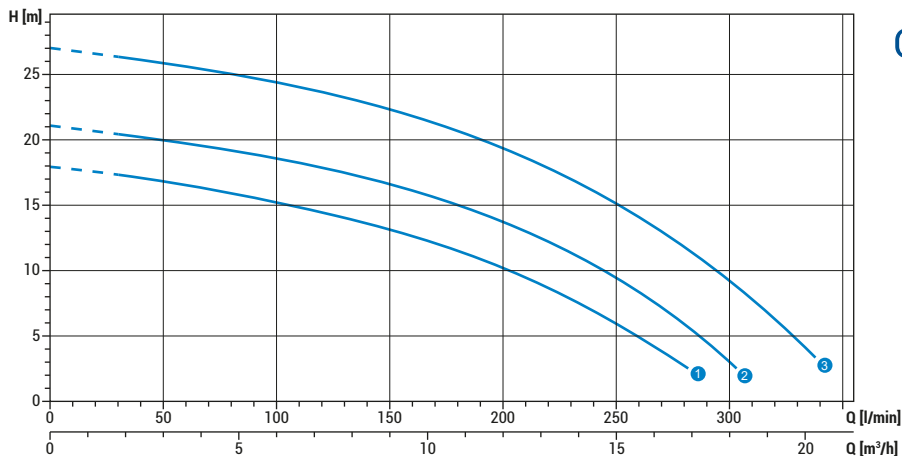

GR **bluePRO**



	~1		~3		P2 [kW]	Rpm	Ø	Passaggio libero (mm)
	V	A	V	A				
① GR bluePRO 100/2/G40H	230	5.5	400	2.7	0.74	2900	GAS 1½"- DN32 PN6	-
② GR bluePRO 150/2/G40H	230	7.5	400	3.2	1.10	2900	GAS 1½"- DN32 PN6	-
③ GR bluePRO 200/2/G40H	230	10	400	4.3	1.50	2900	GAS 1½"- DN32 PN6	-

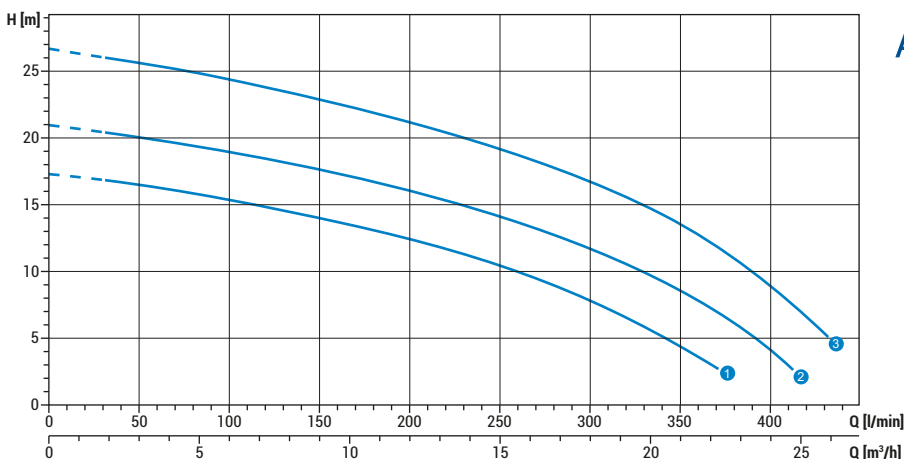

AP **bluePRO**



	~1		~3		P2 [kW]	Rpm	Ø	Passaggio libero (mm)
	V	A	V	A				
① AP bluePRO 100/2/G40H	230	5.5	400	2.7	0.74	2900	GAS 1½"- DN32 PN6	6
② AP bluePRO 150/2/G40H	230	7.5	400	3.2	1.10	2900	GAS 1½"- DN32 PN6	6
③ AP bluePRO 200/2/G40H	230	10	400	4.3	1.50	2900	GAS 1½"- DN32 PN6	6

Installazioni

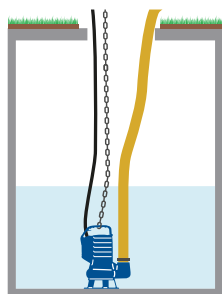

LIBERA

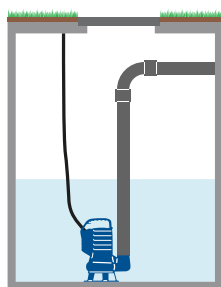

FISSA

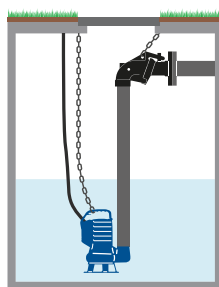

CON DISPOSITIVO DI ACCOPPIAMENTO ESTERNO

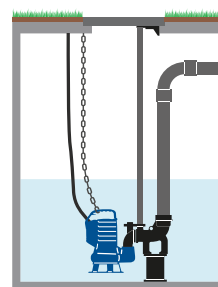

CON DISPOSITIVO DI ACCOPPIAMENTO DA FONDO

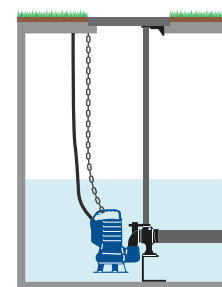

Dimensioni

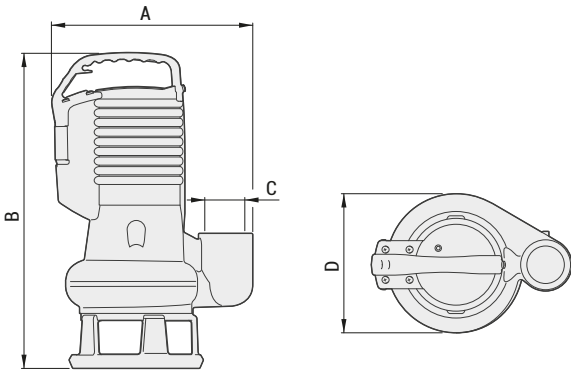

DG bluePRO

	A	B	C	D	kg	H	L	M
DG bluePRO 50/2/G40V	265	335	G 1½"	190	13	420	210	300
DG bluePRO 75/2/G40V	265	365	G 1½"	190	15	450	240	300
DG bluePRO 100/2/G40V	265	365	G 1½"	190	15.5	450	240	300
DG bluePRO 150/2/G50V	295	465	G 2"	200	23	525	335	400
DG bluePRO 200/2/G50V	295	465	G 2"	200	24	525	335	400

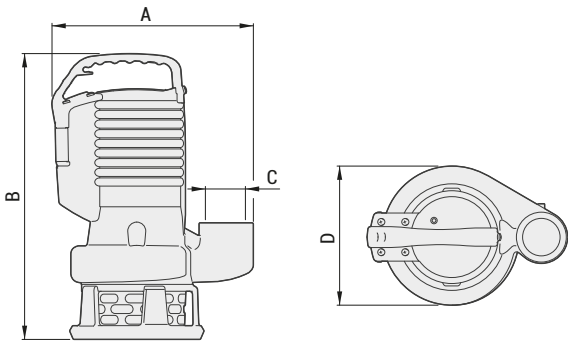
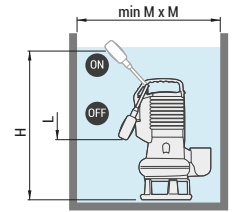

DR bluePRO

	A	B	C	D	kg	H	L	M
DR bluePRO 50/2/G32V	255	290	G 1¼"	150	12	380	170	300
DR bluePRO 75/2/G32V	255	320	G 1¼"	150	13.5	410	200	300
DR bluePRO 100/2/G32V	255	320	G 1¼"	150	14	410	200	300
DR bluePRO 150/2/G50V	295	420	G 2"	200	23	480	290	400
DR bluePRO 200/2/G50V	295	420	G 2"	200	24	480	290	400

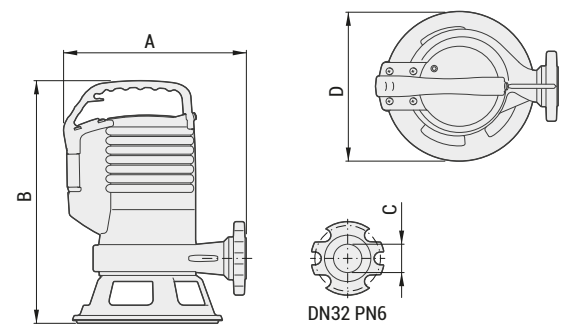
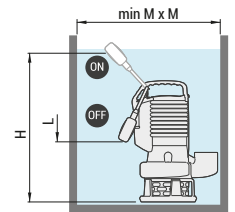

GR bluePRO

	A	B	C	D	kg	H	L	M
GR bluePRO 100/2/G40H	270	365	G 1½"	220	19	450	240	450
GR bluePRO 150/2/G40H	285	410	G 1½"	230	24	495	285	450
GR bluePRO 200/2/G40H	285	410	G 1½"	230	26	495	285	450

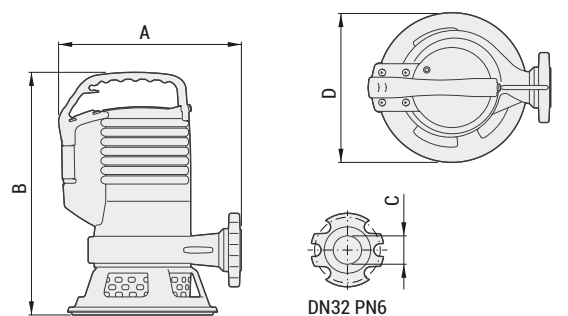
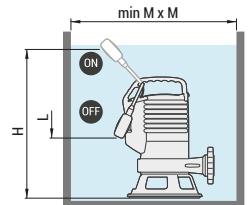

AP bluePRO

	A	B	C	D	kg	H	L	M
AP bluePRO 100/2/G40H	270	365	G 1½"	220	19	450	240	450
AP bluePRO 150/2/G40H	285	410	G 1½"	230	24	495	285	450
AP bluePRO 200/2/G40H	285	410	G 1½"	230	26	495	285	450

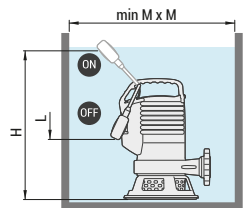

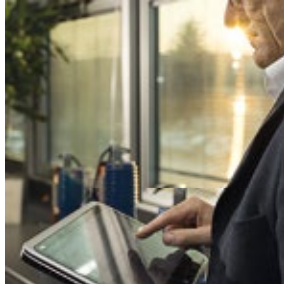

A  Tsurumi Pump Company

 Per maggiori informazioni visitare il sito www.zenit.com

I dati riportati non devono essere considerati impegnativi. Zenit si riserva la facoltà di apportare modifiche al prodotto senza alcun preavviso. Questo catalogo può essere scaricato in versione digitale al seguente indirizzo: www.zenit.com

Cod. 290400147
Rev. 3 - 09/2024