

SCHEDA TECNICA IMIT TECHNO DUO

Installare il dispositivo lontano da fonti di calore e correnti d'aria, a circa 1,5m dal pavimento. Aprire il dispositivo premendo il dentino posto sul lato destro della base (Fig.1-1), ruotare il frontale verso sinistra (Fig.1-2) e spostarlo leggermente (Fig.1-3) per sganciarlo.

Rimuovere la protezione interna che copre i morsetti svitando le due viti (Fig.2-D) e ruotando il coperchio verso sinistra. Fissare la base alla parete, usando un interasse orizzontale (Fig.2, A-A, A-B) o verticale (Fig.2, C-C). Infilare i cavi attraverso l'apertura sul fondo e collegarli alla morsettiera (Fig.3) quindi riposizionare il coperchio interno riavvitando le due viti (Fig.2-D). Tenere i cavi della eventuale sonda esterna ben separati da quelli del contatto termostato. Inserire le batterie nell'apposita sede all'interno del frontale, come indicato (Fig.4). Per richiudere il dispositivo procedere come nella (Fig.1) invertendo la sequenza delle operazioni: accoppiare i lati sinistri delle due parti (Fig.1-3) quindi ruotare il frontale verso destra (Fig.1-2) sino a far scattare il gancio laterale (Fig.1-1) sulla base.

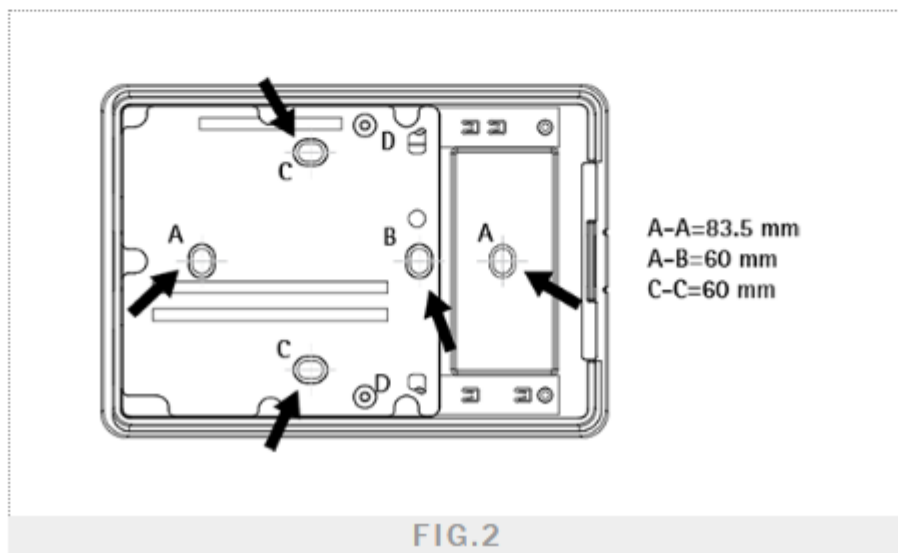
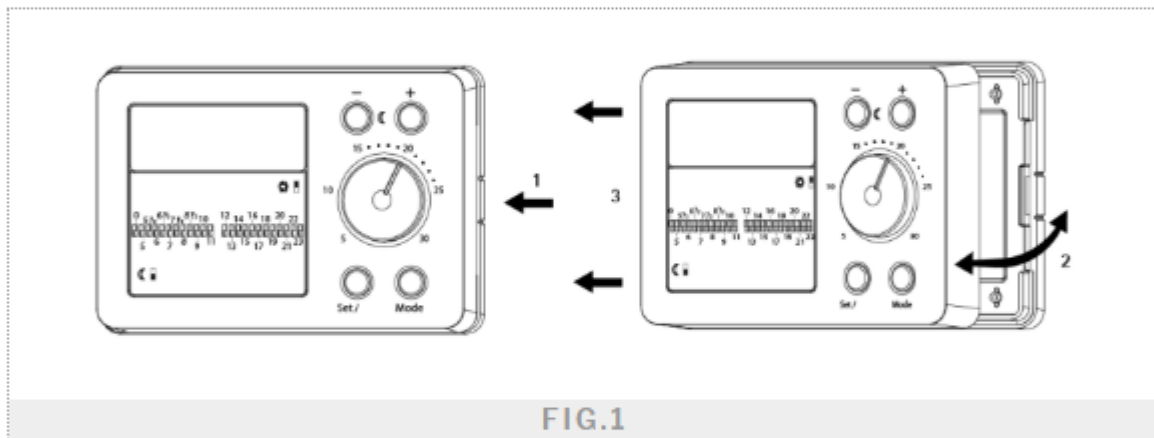

SCHEDA TECNICA IMIT TECHNO DUO

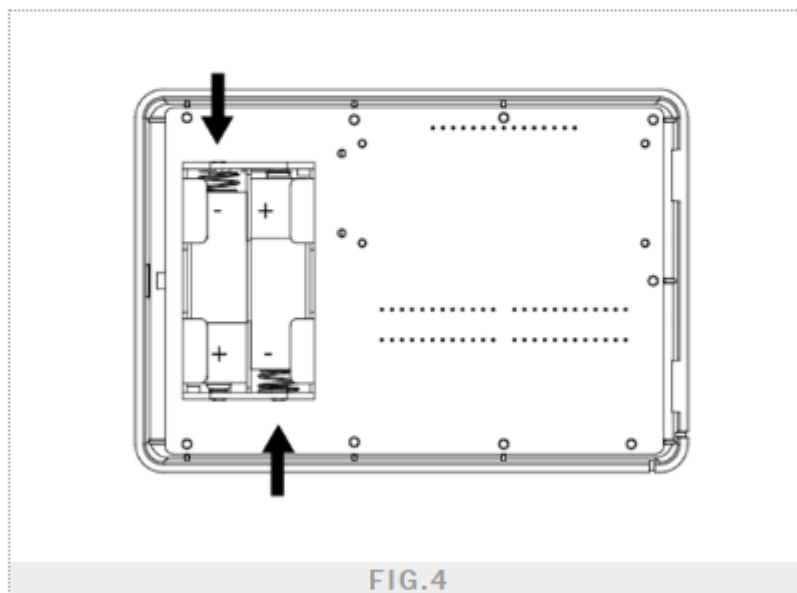
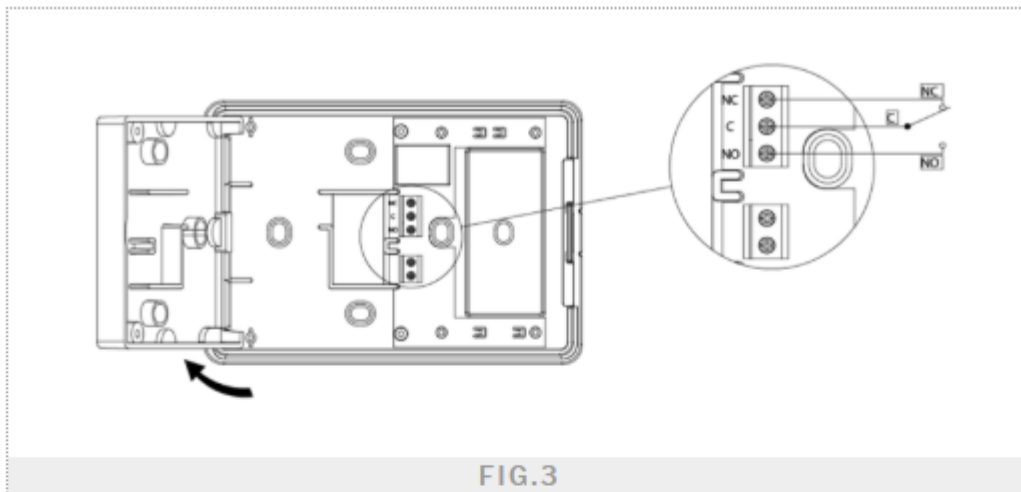

SOSTITUZIONE BATTERIE

Quando sul display appare il simbolo  (batterie scariche) lampeggiante, è necessario sostituire le batterie al più presto possibile.

In tale situazione l'apparecchio funzionerà ancora correttamente per un breve periodo dopodiché, con l'energia residua delle batterie, l'impianto sarà definitivamente disattivato. Da questo momento in poi sul display saranno visualizzati sia la scritta bat che il simbolo fisso .





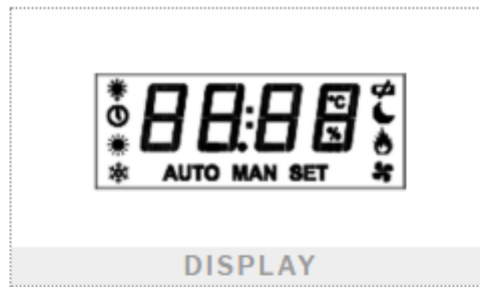



SCHEDA TECNICA IMIT TECHNO DUO

LEGENDA VISUALIZZAZIONE



88:88

Indicatore a 4 digit multifunzione per visualizzazione temperatura, Set Point ridotto, orologio e impostazioni utente/installatore.

-  Impostazione intensità retroilluminazione display
-  Visualizzazione o impostazione orologio
-  Indicatore modalità "Estate" (condizionamento)
-  Indicatore modalità "Inverno" (riscaldamento)
-  Impianto condizionamento in funzione (solo modalità "Estate")
-  Impianto riscaldamento in funzione (solo modalità "Inverno")
-  Visualizzazione o impostazione Set Point ridotto
-  Indicatore batterie esaurite

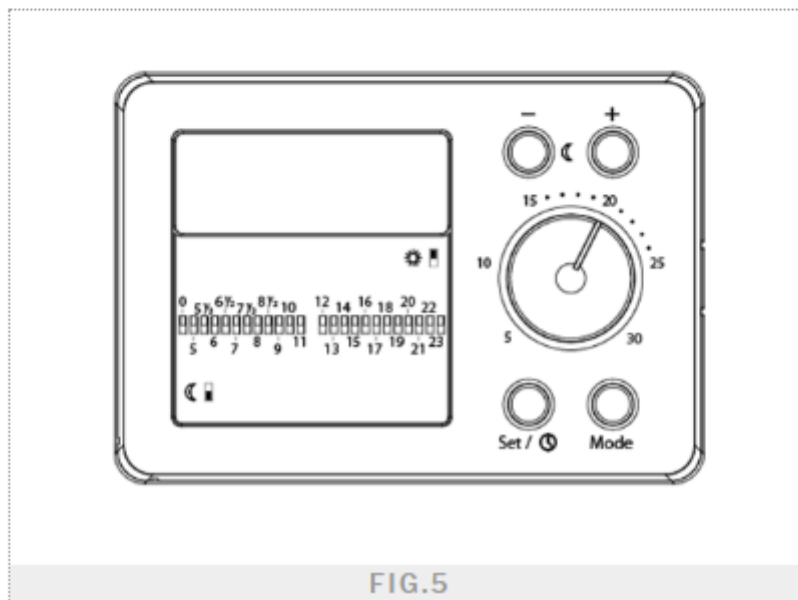

SCHEDA TECNICA IMIT TECHNO DUO

PRIMA ACCENSIONE

Impostare l'orologio

- Impostare l'ora con i tasti + e -, poi SET.
- Impostare i minuti con i tasti + e -, poi SET.

Il dispositivo si pone in modo OFF.

MODO OFF

Il display visualizza OFF e la funzione antigelo è attiva.

Premere Mode per passare da un modo attivo all'altro (Automatico, Manuale, OFF).

MODO AUTOMATICO

La temperatura impostata (Comfort, Ridotta T2) dipende dal programma orario impostato tramite i microinterruttori e cambia automaticamente nel corso della giornata. La scritta AUTO sul display identifica questa modalità di funzionamento.

IMPOSTAZIONE PROGRAMMA ORARIO

L'apparecchio è dotato di una fila di microinterruttori con 24 levette che corrispondono alle fasce orarie della giornata. L'impostazione è semplicissima: basta spostare le levette verso l'alto (posizione SOLE) per le ore nelle quali si desidera avere la temperatura di regime COMFORT e spostare invece le levette verso il basso (posizione LUNA) per le ore della giornata in cui si desidera avere la temperatura di regime RIDOTTA (T2).

IMPOSTAZIONE TEMPERATURA COMFORT

L'impostazione della temperatura COMFORT è sempre possibile ruotando la manopola centrale fino al valore desiderato. È possibile variare la temperatura tra 5°C e 30°C sia in funzionamento invernale che in funzionamento estivo.

IMPOSTAZIONE TEMPERATURA RIDOTTA (T2)

L'impostazione della temperatura RIDOTTA (T2) si effettua tramite i tasti + e -. È possibile variare la temperatura tra 5°C e 30°C sia in funzionamento invernale che in funzionamento estivo. Durante l'impostazione l'icona  lampeggia fino alla memorizzazione del nuovo valore.

SCHEDA TECNICA IMIT TECHNO DUO

MODO MANUALE

In questa modalità, identificata dalla scritta MAN sul display, l'apparecchio regola la temperatura al valore di COMFORT indipendentemente dalla programmazione dei microinterruttori.

MENU IMPOSTAZIONI

In modalità OFF, premere il tasto SET per entrare nel menu impostazioni. L'icona SET verrà visualizzata a conferma dell'operazione. Premere nuovamente SET per scorrere le opzioni.

1. Impostazione funzionamento Estate/Inverno. Icona ☀ o ❄ lampeggiante.

Premere + o - per impostare la modalità Estate (☀) o Inverno (❄).

2. Impostazione orologio. Icona ⌚ lampeggiante.

Premere + o - per impostare l'orologio.

3. Impostazione luminosità. Icona ✨ lampeggiante.

Premere + o - per impostare la luminosità.

MENU INSTALLATORE

In modo OFF, premere e contemporaneamente tasti + e - per 10 secondi per entrare nel menu. Le icone SET e MAN verranno visualizzate a conferma dell'operazione. Premere nuovamente SET per scorrere tra i parametri.

1. Parametro P01 -> Impostazione antigelo (standard 6.0°C)

Premere + e - per modificare il valore. Premere SET per confermare.

2. Parametro P02 -> Isteresi di regolazione per modo ON/OFF (standard 0.2°C);

Premere + e - per modificare il valore. Premere SET per confermare.

3. Parametro P03 -> Correzione offset temperatura (standard 0.0°C);

Premere + e - per modificare il valore. Premere SET per confermare.

4. Parametro P04 -> Impostazione modo di regolazione.

Premere + e - per modificare il valore:

0) Regolazione ON/OFF a isteresi

1) Regolazione TPI per impianti a radiatori

2) Regolazione TPI per impianti a pavimento

Premere SET per confermare. Al termine delle impostazioni premere il tasto MODE per tornare allo stato OFF.